

OFFICE

# PREMIER

КАБИНЕТЫ РУКОВОДИТЕЛЕЙ  
| КАБІНЕТИ КЕРІВНИКІВ  
| MANAGERIAL FURNITURE  
**PREMIER**

**UA У КАБІНЕТІ КЕРІВНИКА ВИДІЛЯЮТЬ  
ТРИ ОСНОВНІ ФУНКЦІОНАЛЬНІ ЗОНИ:  
РОБОЧЕ МІСЦЕ, ПЕРЕГОВОРНУ ЗОНУ  
ТА ЗОНУ ВІДПОЧИНКУ.**

Однак далеко не кожен кабінет здатний вмістити меблі для всіх трьох зон у повному обсязі. А що робити, якщо необхідно оформити в єдиному стилі кілька кабінетів різної площі? У цьому випадку на допомогу приходить серія меблів Premier. Широкий розмірний ряд серії дозволяє підібрати оптимальний набір меблів для кабінету будь-яких габаритів.

**ENG A MANAGERIAL OFFICE IS CONSIDERED  
TO HAVE THREE FUNCTIONAL ZONES:  
A WORKPLACE, A MEETING ZONE  
AND A REST ZONE.**

However, not every office can accommodate furniture for all the three zones. And what will you do if it is necessary to furnish several offices of different area in a single style? In this case Premier furniture will help. A wide range of sizes enables you to select the optimum set of furniture for offices of any dimensions.

# 4

Кабинет руководителя  
Кабінет керівника  
Managerial furniture  
PREMIER

**RU В КАБИНЕТЕ РУКОВОДИТЕЛЯ  
ВЫДЕЛЯЮТ ТРИ ОСНОВНЫЕ  
ФУНКЦИОНАЛЬНЫЕ ЗОНЫ: РАБОЧЕЕ  
МЕСТО, ПЕРЕГОВОРНУЮ ЗОНУ  
И ЗОНУ ОТДЫХА.**

Однако далеко не каждый кабинет способен вместить мебель для всех трех зон в полном объеме. А что делать, если необходимо оформить в едином стиле несколько кабинетов различной площади? В этом случае на выручку приходит серия мебели Premier. Обширный размерный ряд серии позволяет подобрать оптимальный набор мебели для кабинета любых габаритов.

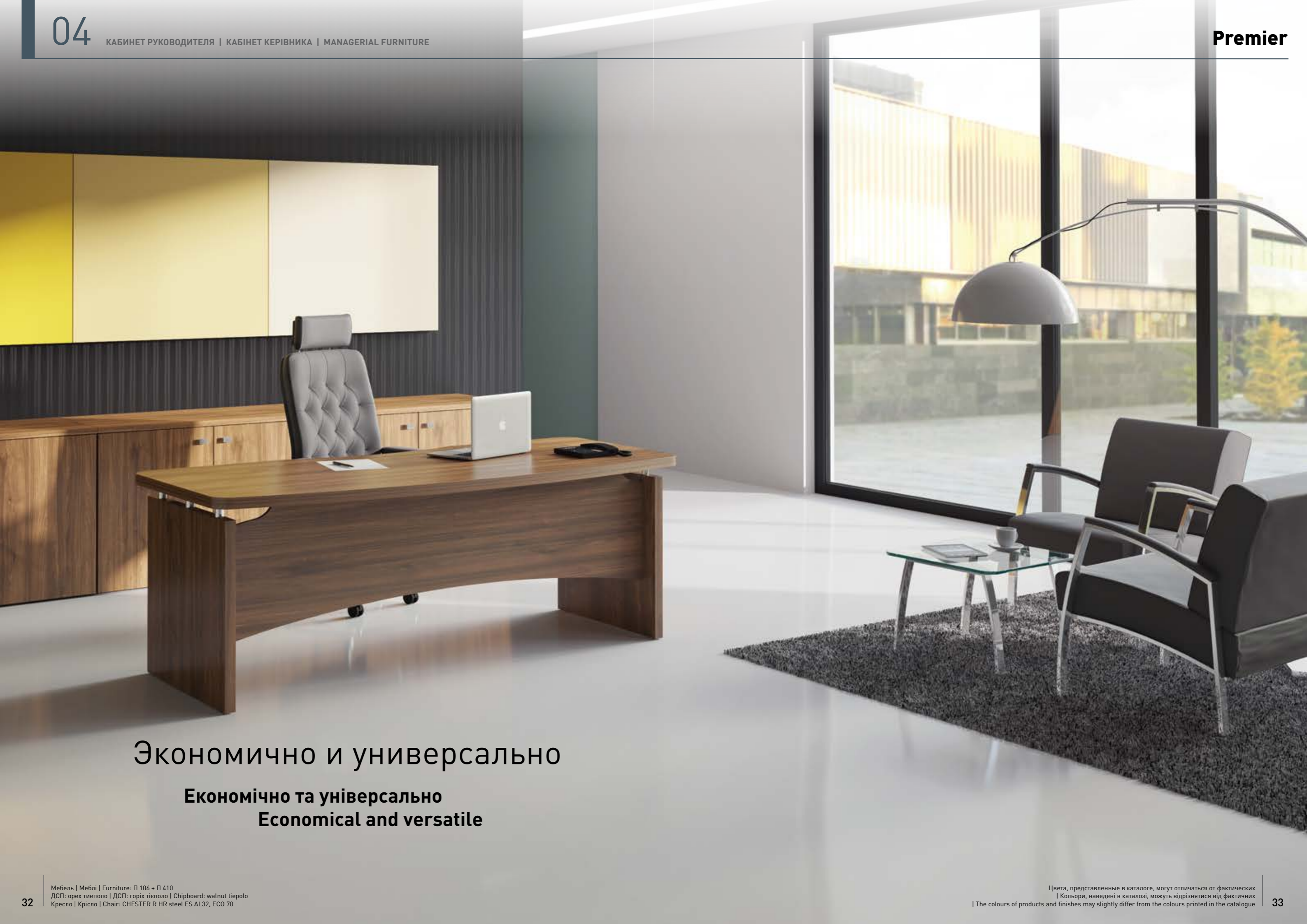

Экономично и универсально

Економічно та універсально  
Economical and versatile



**Premier** доказал: комфортное рабочее место руководителя можно создать и в небольшом кабинете. На следующих нескольких страницах представлено все необходимое для решения этой непростой задачи. В серии мебели Premier вы найдете не просто шкафы и столы, но и массу решений для экономии пространства и средств. Отличная новость для любителей светлых интерьеров: теперь кабинет Premier доступен в новом цвете: дуб нагано.

Premier довів: комфортне робоче місце керівника можна створити і в невеликому кабінеті. На наступних сторінках є все необхідне для вирішення цієї нелегкої задачі. У серії меблів Premier ви знайдете не просто шафи і столи, але й масу ідей та практичних рішень для економії простору та коштів. Чудова новина для поціновувачів світлих інтер'єрів: відтепер кабінет Premier доступний у новому кольорі: дуб нагано.

Premier has proved: a comfortable manager's place can be created even in a small office. On the next few pages you can find everything for solving this difficult problem. In Premier line you will find not only cabinets and desks but a variety of solutions for saving space and means. Good news for those who are fond of light interiors: Premier office is currently available in a new colour, oak nagano.



Отличительной особенностью серии является наличие декоративных элементов двух видов: округлые, изготовленные из ДСП (на фото слева), и металлические (на фото справа).

Відмінною рисою серії є наявність декоративних елементів двох видів: округлі, виготовлені з ДСП (на фото ліворуч), та металеві (на фото праворуч).

The distinctive characteristic of Premier line is the availability of decorative elements of two kinds: rounded made of chipboard (on the left in the photo) and metal (on the right in the photo).

## Техническое описание

Столешницы, топы, боковины столов изготовлены из ДСП толщиной 38 мм. Корпуса тумб, шкафов, секций, а также задние стенки шкафов и секций изготовлены из ДСП (18 мм) и облицованы кромкой ПВХ (2 и 0,5 мм). Опоры приставных столов – металлические, рифленные, D80 мм. Мебель серии имеет регулируемые ножки и металлические ручки (32 мм). Направляющие ящиков – метабоксы. Двери из серого тонированного стекла имеют толщину 4 мм.

## Технічний опис

Стільниці, топи, боковини столів виготовлені з ДСП завтовшки 38 мм. Корпуси тумб, шаф, секцій, а також задні стінки шаф і секцій виготовлені з ДСП (18 мм) з кромкою ПВХ (2 та 0,5 мм). Опори приставних столів – металеві, рифлені, D80 мм. Меблі серії мають регульовані ніжки та металеві ручки (32 мм). Направляючі ящиків – метабоксы. Двері з сірого тонованого скла мають товщину 4 мм.

## Technical description

The desktops, tops, slab-end legs of the desks are made of 38 mm melamine-coated fine chipboard. Pedestals, cabinets, wardrobes carcasses and back panels of cabinets and wardrobes are made of 18 mm melamine-coated chipboard. Edges are finished with 2 and 0.5 mm PVC edge banding. Additional desks have round legs made of corrugated metal (D80 mm). All the legs are adjustable. The pull handles are metal, 32 mm long. Drawers runners – METABOX. Glass doors are made of 4 mm grey glass.

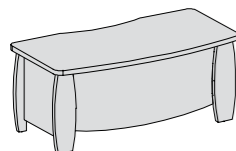
Стол письменный  
| Стіл письмовий  
| Desk

1750x880xh750 П 101  
2000x905xh750 П 102

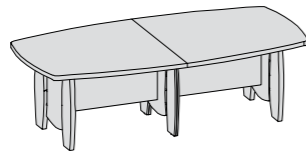
Стол для заседаний  
| Стіл для засідань  
| Conference table

2500x1250xh750 П 204

## Стол модульный | Стіл модульний | Conference table units

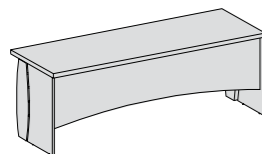

2100x725xh750 П 202

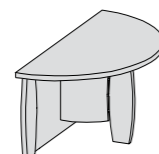

1600x800xh750 П 201

☞ Смотрите также  
| Дивіться також  
| See also

38 Стол модульный  
| Стіл модульний  
| Conference table units

## Секция мебельная с двумя замками | Секція меблева з двома замками | Cabinet with two locks

Используется только с П101, П102  
| Використовується тільки з П101, П102  
| Only applicable to П101, П102

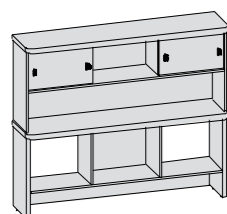

1750x400xh1500 П 612

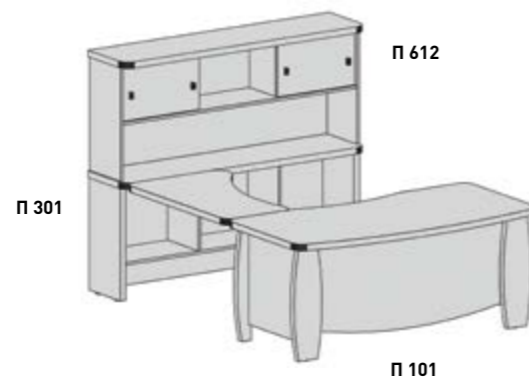

П 301

П 101

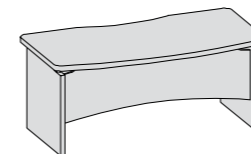
Стол письменный  
| Стіл письмовий  
| Desk

1750x880xh750 П 105  
2000x905xh750 П 106

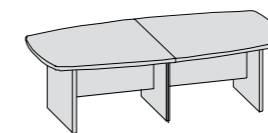
Стол для заседаний  
| Стіл для засідань  
| Conference table

2500x1250xh750 П 207

## Стол модульный | Стіл модульний | Conference table units

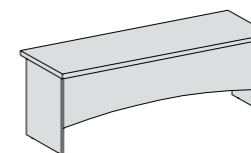

2100x725xh750 П 206

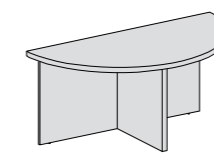

1600x800xh750 П 205

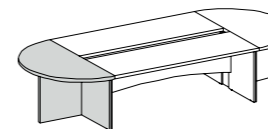
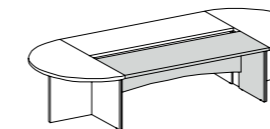

## Секция мебельная с двумя замками | Секція меблева з двома замками | Cabinet with two locks

Используется только с П105, П106  
| Використовується тільки з П105, П106  
| Only applicable to П105, П106

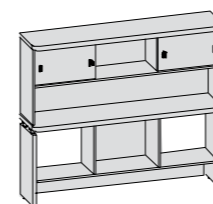

1750x400xh1500 П 611

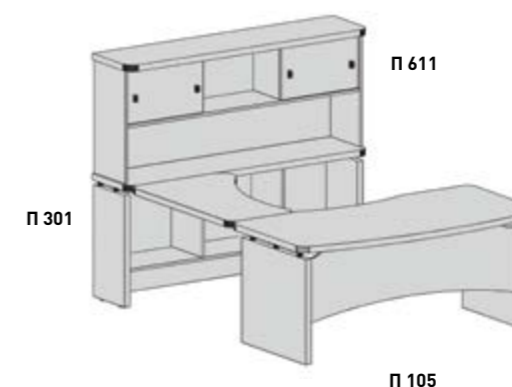

П 301

П 105

## Стол приставной | Стіл приставний | Additional desk

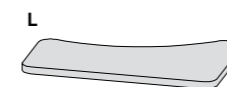

1100x700xh750 П 302 П 301

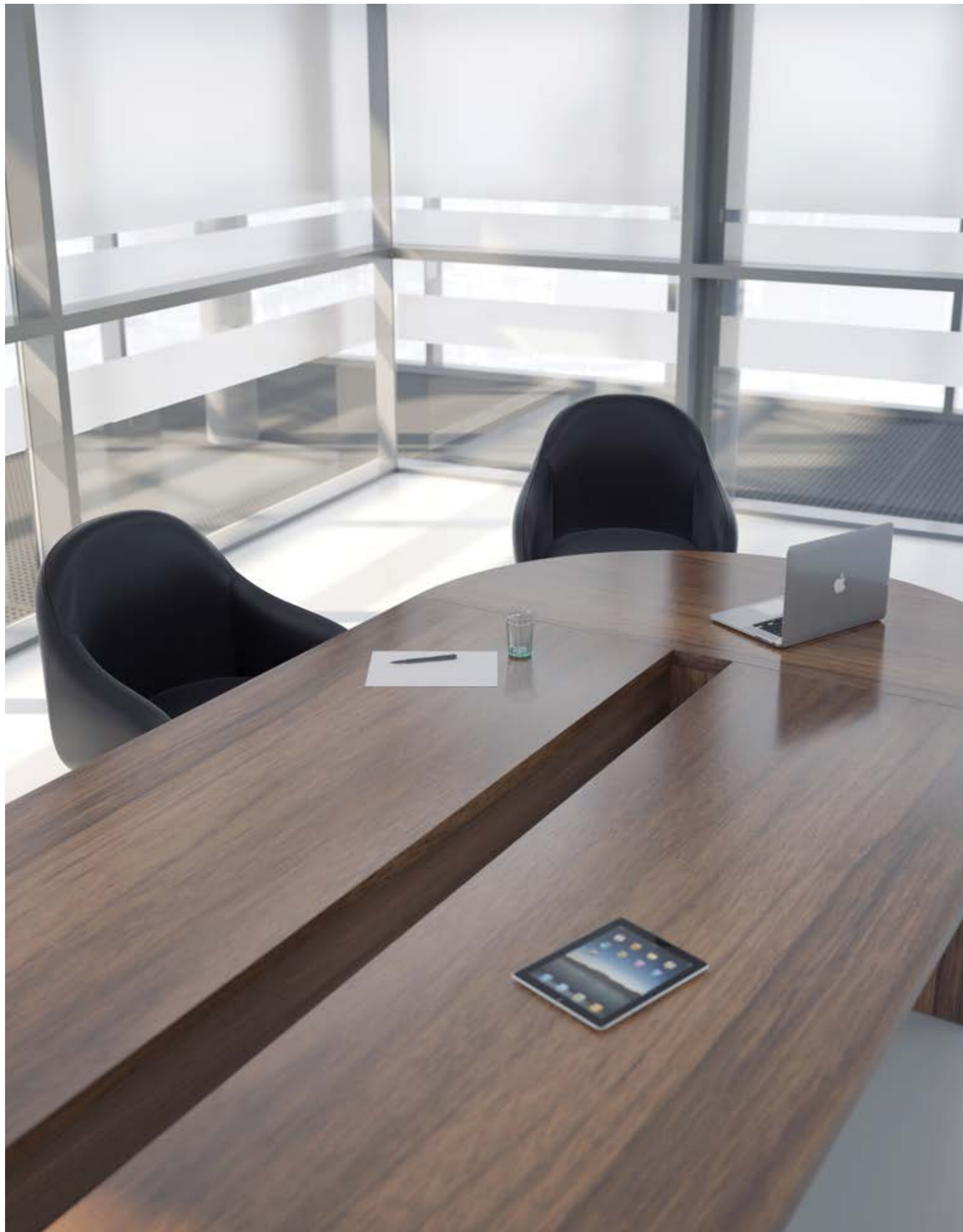

## Столы приставные | Столи приставні | Additional desks

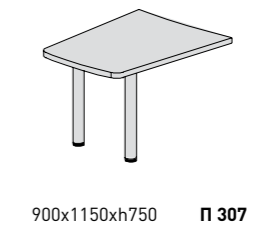
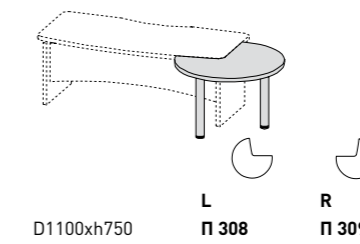
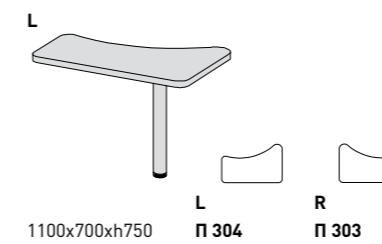
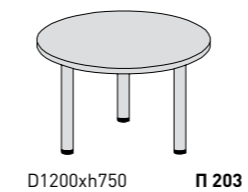
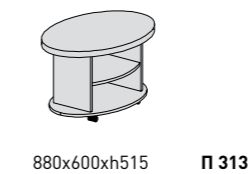
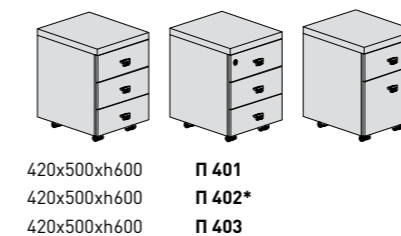
Стол для заседаний  
| Стіл для засідань  
| Conference tableСтол журнальный  
| Стіл журнальний  
| Coffee tableТумбы мобильные  
| Тумби мобільні  
| Mobile pedestals

\*3 ящика (верхний с замком)  
| 3 ящика (верхній з замком)  
| 3 drawers (upper drawer is equipped with a lock)

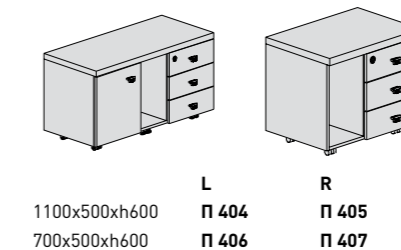
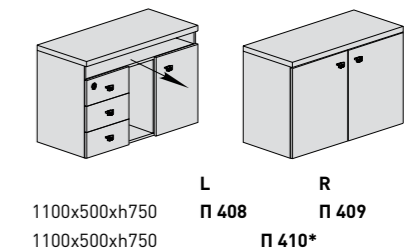
Тумбы мобильные  
| Тумби мобільні  
| Mobile sideboardТумбы приставные  
| Тумби приставні  
| Sideboards

\*Замок верхнего ящика  
| Замок верхнього ящика  
| Top drawer lock

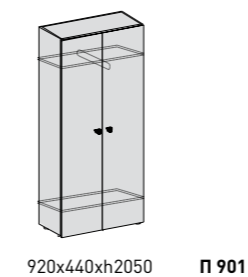
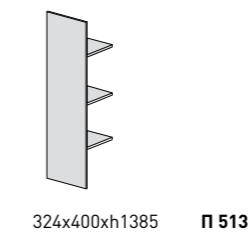
Шкаф для одежды  
| Шафа для одягу  
| WardrobeПолки в шкаф для одежды  
| Полиці шафи для одягу  
| Wardrobe shelves



Секции мебельные | Секції меблеві | Open-shelf cabinets

Высота, мм   Висота, мм   Height, mm	Ширина, мм   Ширина, мм   Width, mm			L П 607	R П 608	
	460	920				
	1240	П 604				П 602
	2050	П 603				П 601

Двери щитовые  
| Двері щитові  
| Chipboard doors

Высота, мм   Висота, мм   Height, mm	Ширина, мм   Ширина, мм   Width, mm		
	457	916	
	L П 715	R П 716	
	808	П 713	
1208	П 711	П 712	
2017			

Двери стеклянные  
| Двері скляні  
| Glass doors

	В алюминиевом профиле   В алюмінієвому профілі   Aluminum framed glass doors		
	457xh1208	L П 815	R П 816
	916xh1208	П 802	
	Без профиля   Без профілю   Without frame		
	457xh1208	L П 813	R П 814
	916xh1208	П 801	

Крышки декоративные  
| Кришки декоративні  
| Cabinets tops

Используются без боковин декоративных  
| Використовуються без боковин декоративних  
| Only applicable to cabinets without side panels

1380x445xh40	П 509
1840x445xh40	П 510

Крышки декоративные  
| Кришки декоративні  
| Cabinets tops

Используются с боковинами декоративными  
| Використовуються з боковинами декоративними  
| Only applicable to cabinets with side panels

500x445xh40	П 501
960x445xh40	П 502
1420x445xh40	П 503
1880x445xh40	П 504

Боковины декоративные  
| Боковини декоративні  
| Cabinets side panels

440x18xh1235	П 512
440x18xh2045	П 511

Крышки декоративные | Кришки декоративні | Cabinets tops

955x445xh40	П 506
1415x445xh40	П 507
1875x445xh40	П 508